

STOISKO ZABUDOWANE STANDARDOWO

STOISKO SZEREGOWE OD 6 M2

W cenę 1 m² powierzchni zabudowanej w kalkulowano:

- zabudowę systemową (ścianki o wys. do 240 cm z wypełnieniem z płyty grubości 3,2 mm białej), z zapleczem zamykanym na drzwi uchylne lub harmonijkowe, wykładzinę podłogową szarą,
 - 1 fryz z każdej otwartej strony stoiska, z numerem stoiska oraz nazwą Wystawcy wykonanymi pismem jednolitym dla całej wystawy,
 - podłączenie elektryczne stoiska (230 V),
 - 3 punkty świetlne, 1 gniazdo 230 V na każde rozpoczęte 6 m² stoiska,
 - 1 stół, 2 krzesła, 1 wieszak, 1 kosz na śmieci,
 - 1 gablotę przeszkloną lub ladę z półką 100 x 50 cm, wys. 90 do 110 cm na każde rozpoczęte 6 m² stoiska.
- Rezygnacja z któregoś z powyższych elementów nie stanowi podstawy do obniżenia ceny za 1 m² i nie mogą one ulec zamianie na inne elementy.

Cena zabudowy:

109 PLN/m² + VAT

Cena obejmuje budowę i demontaż stoiska.



Wykonawca: Pracownia Sztuk Plastycznych, ul. Modlińska 6D, 03-216 Warszawa
Niniejszą ofertę stoiska zabudowanego można dostosować do każdej wielkości wynajętej powierzchni.
W przypadku zmian i dodatkowych zamówień obowiązuje ogólny cennik.
Podane ceny nie uwzględniają obowiązującego podatku VAT.

STOISKO ZABUDOWANE STANDARDOWO



POWIERZCHNIA 9 m²



POWIERZCHNIA 12 m²

Wykonawca: Pracownia Sztuk Plastycznych, ul. Modlińska 6D, 03-216 Warszawa
Niniejszą ofertę stoiska zabudowanego można dostosować do każdej wielkości wynajętej powierzchni.
W przypadku zmian i dodatkowych zamówień obowiązuje ogólny cennik.
Podane ceny nie uwzględniają obowiązującego podatku VAT.

WYPOSAŻENIE DODATKOWE

LADA INFORMACYJNA Z PÓŁKĄ O WYSOKOŚCI 100 CM



lada 100 x 50 cm przód / tył **90 zł**



lada 50 x 50 cm **65 zł**

WYMIARY:

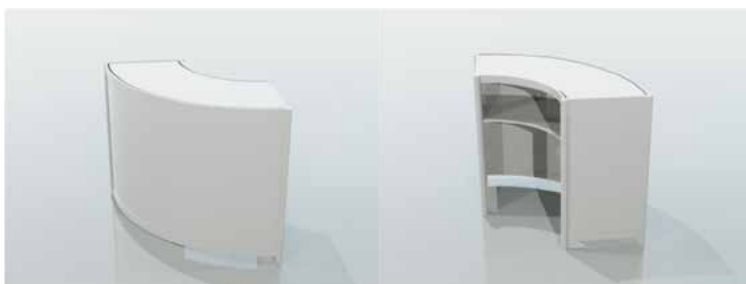
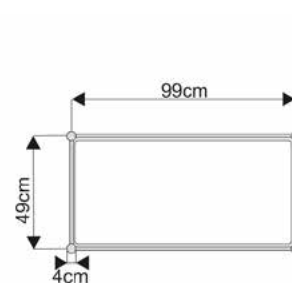
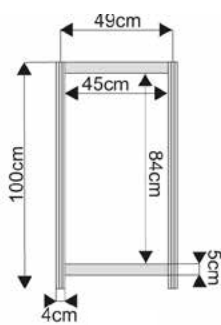
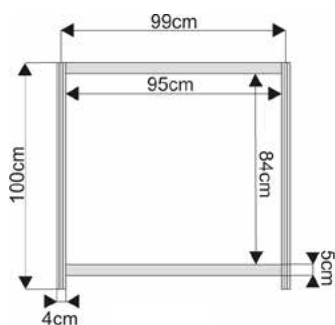

lada łukowa 153 x 50 cm przód / tył **90 zł**

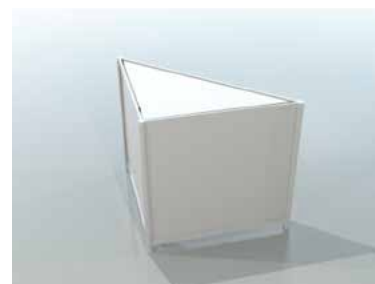

lada trójkątna 100 x 100 cm **90 zł**

WYMIARY:

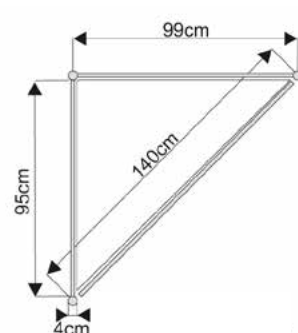
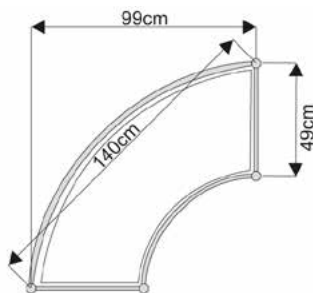
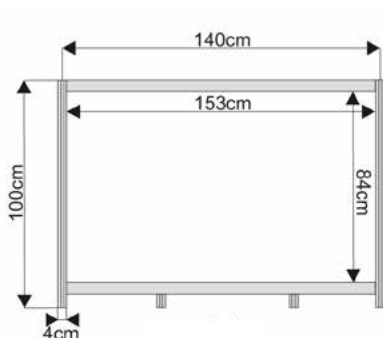

WYPOSAŻENIE DODATKOWE

LADA MAXIMA

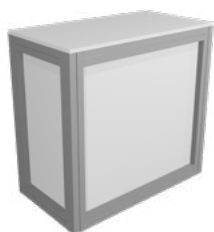

lada 107 x 57,5 cm o wysokości 100 cm z półką **150 zł**

WYMIARY:

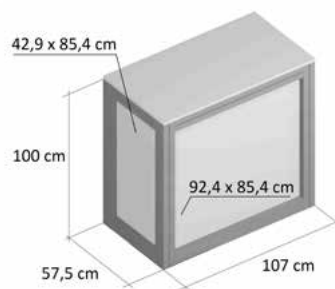

PODEST EKSPOZYCYJNY O WYSOKOŚCI OD 20 DO 100 CM



podest 100 x 100 x 50 cm **80 zł**



podest 50 x 50 x 50 cm **65 zł**



podest trójkątny 100 x 100 x 50 cm **90 zł**

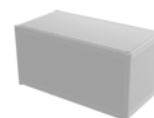

podest 100 x 50 x 50 cm **70 zł**

WYMIARY:

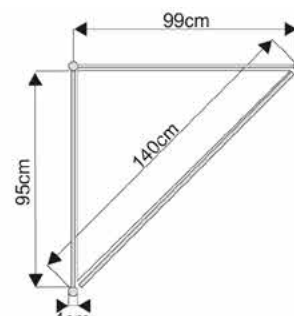
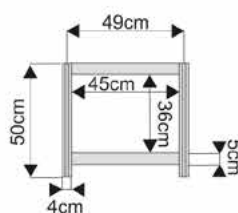
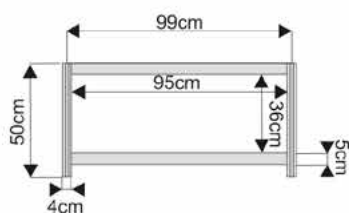

WYPOSAŻENIE DODATKOWE

ŚCIANKA



wypełnienie białe
232 x 97 cm **49 zł**



wypełnienie białe
232 x 47 cm **49 zł**



ścianka z plexi **131 zł**
ścianka z komatexu **94 zł**



ażurowa 226 x 97 cm **64 zł**

WYMIARY:

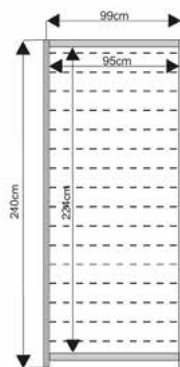
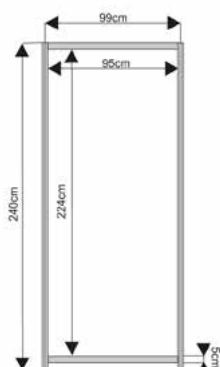
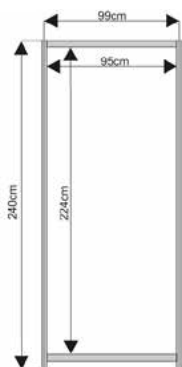

przewyższenie do 1m **30 zł/m²**

ŚCIANKA MAXIMA



ścianka 289 x 107 cm **75 zł**



ścianka 289 x 57,5 cm **60 zł**

WYMIARY:

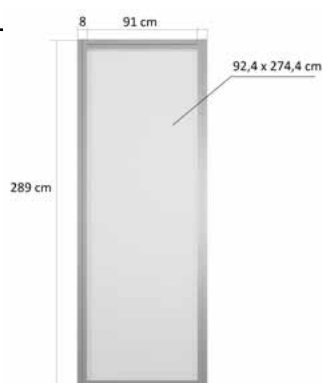

WYPOSAŻENIE DODATKOWE

WITRYNA PRZESZKLONA O WYSOKOŚCI 240 CM Z 3 PÓLKAMI SZKLANYMI



witryna 100 x 50 cm **330 zł**



witryna 50 x 50 cm **290 zł**

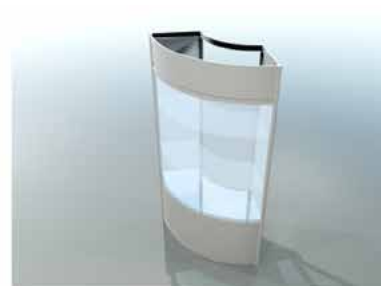

witryna łukowa 151 x 50 cm **330 zł**

WYMIARY:

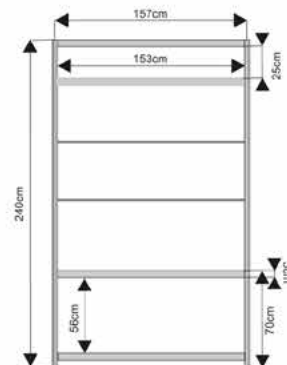
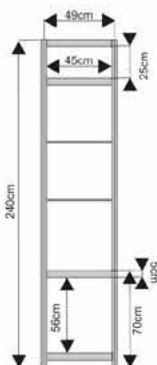
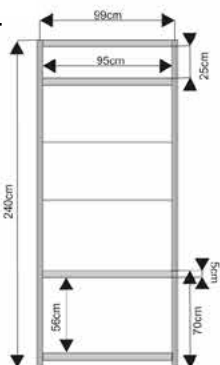

GABLOTA PRZESZKLONA O WYSOKOŚCI 100 CM



gabłota 100 x 50 cm **100 zł**



gabłota 50 x 50 cm **90 zł**

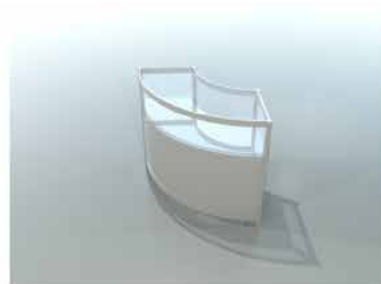

gabłota łukowa 151 x 50 cm **130 zł**

WYMIARY:

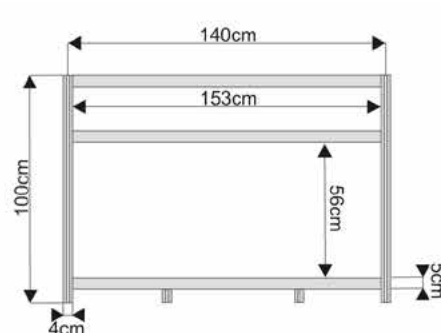
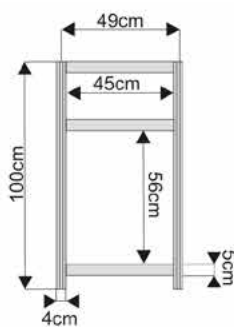
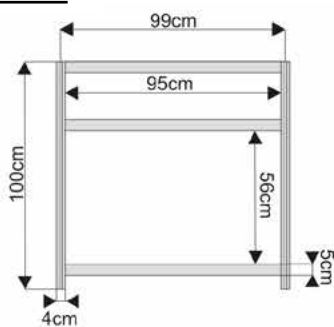

WYPOSAŻENIE DODATKOWE

REGAŁ O WYSOKOŚCI 240 CM Z 3 PÓŁKAMI



regał 100 x 50 cm **85 zł**

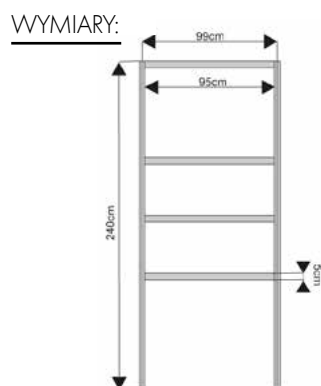

regał 50 x 50 cm **80 zł**

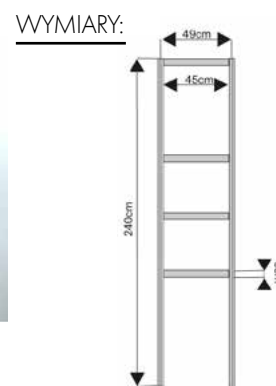

REGAŁ MEBLOWY MAXIMA



regał szeroki **500 zł**



regał wąski **400 zł**

WYMIARY:

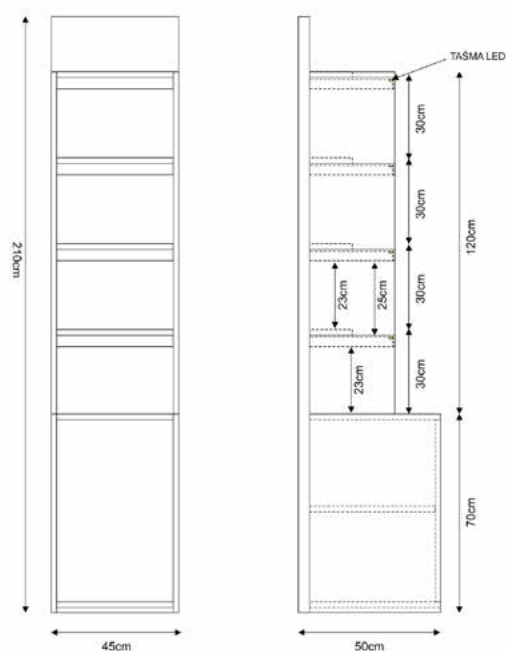
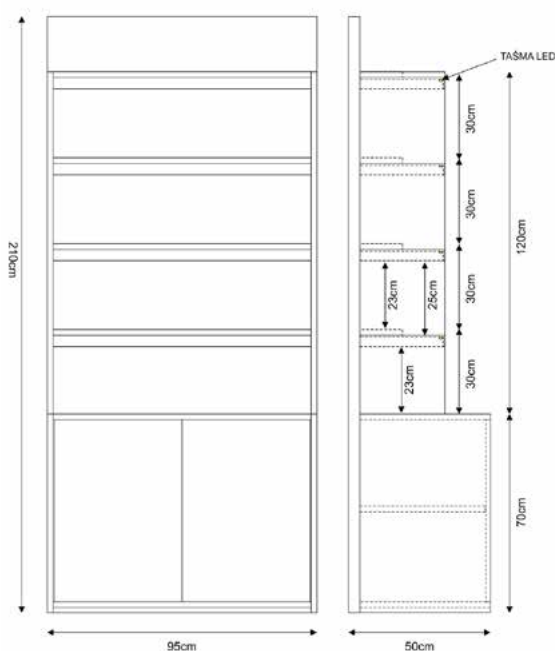

WYPOSAŻENIE DODATKOWE

DRZWI

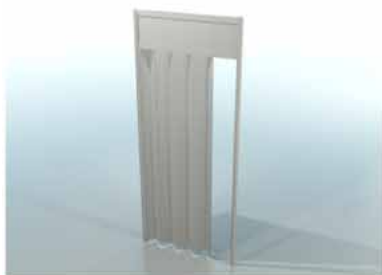

harmonijkowe **75 zł**



uchylne **90 zł**



kotara **10 zł**

WYMIARY:

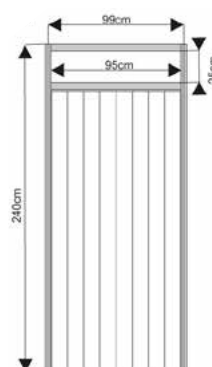
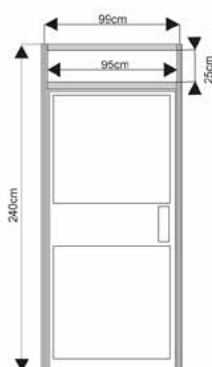
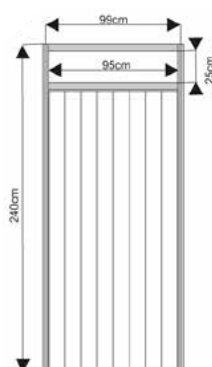

RÓŻNE



grafika:

- oklejanie folią samoprzylepną (zmiana koloru ścian) **45 zł/1m²**
- wykonanie grafiki (wykonanie i naklejanie wydruku graficznego) **105 zł/1m²**
- wykonanie banera **50 zł/1m²**



stojak na prospekty **35 zł**

umywalka z podgrzewaczem wody **250 zł**

kordony **25 zł/szt. (słupek)**

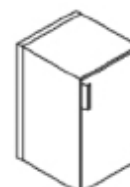

chłodziarka 135 l* **150 zł**

* Konieczność zamówienia gniazdka 24h (34 zł)



lustro 90 x 90cm **80 zł**

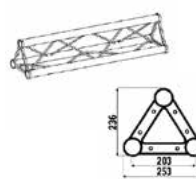

trsystem (trilock) **80 zł/m**

WYPOSAŻENIE DODATKOWE



półki: książkowa **30 zł**
szklana **35 zł**
do lady/gabloty/regatu **17 zł**



fryz **24 zł**
z napisem standardowym **35 zł**
z logo **100 zł**



szafka 50 x 100 x 70 cm z drzwiami przesuwными **94 zł**

WYMIARY:



- książkowa dł. 100 cm



- ekspozycja drewniana lub szklana
dł. 100 cm, szer. 30 cm

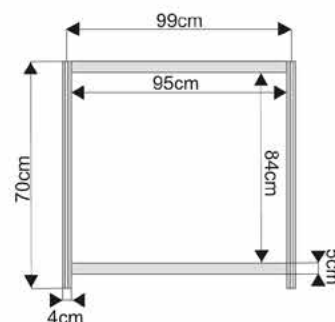
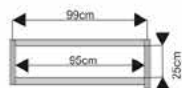

wieszak **15 zł**



raster metalowy **22 zł/1m²**



kosz na śmieci **10 zł**



reflektor 100W **20 zł**
halogen 150 W **20 zł**
halogen 300 W do 500 W **37 zł**
metahalogen **80 zł**



gniazdko 230 V **30 zł**



wykładzina **22 zł/1m²**

WYPOSAŻENIE DODATKOWE

STOŁY, KRZESŁA I FOTELE



stół bukowy Ø 70 x 70 cm **34 zł**



ława 130 x 70 x 70 cm **35 zł**



stół bukowy 70 x 70 x 70 cm **28 zł**



stół barowy h-110 cm **100 zł**



stół barowy bukowy h-110 cm **100 zł**



fotel **80 zł**



krzesło tapicerowane **26 zł**

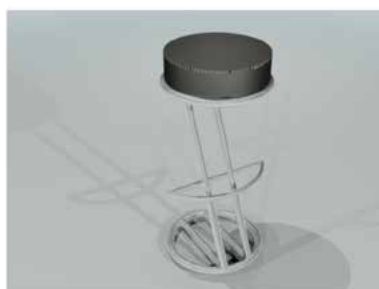

stolek barowy **22 zł**



sofa **160 zł**



TV + DVD **600 zł**



UCHWYT NA TV **60 zł**

USŁUGI DODATKOWE

IDENTYFIKATORY DLA WYSTAWCÓW

Zamówienie: **od zaraz**

- Identyfikator Wystawcy jest przeznaczony tylko dla jednej osoby i nie może być przekazywany osobom trzecim.
- Identyfikatory są przewidziane wyłącznie dla personelu obsługującego stoisko i nie mogą być udostępniane osobom obcym.
- Identyfikatory są ważne jedynie wypełnione i ostemplowane pieczęcią firmy. Możliwe są kontrole ze strony Organizatora.



Wystawca otrzymuje bezpłatnie następującą ilość identyfikatorów:

stoisko do 6 m ²	3 identyfikatory
na każde kolejne 6 m ²	1 identyfikator

Istnieje możliwość zamówienia dodatkowych identyfikatorów dla personelu stoiska ponad podaną wyżej ilość w cenie 10 zł/brutto.

Organizator: Health and Beauty Media Sp. z o.o., ul. Królowej Marysieńki 9/10, 02-954 Warszawa

PODWIESZENIA

Zawieszenie i przymocowanie do konstrukcji budynku linki o max. udźwigu 50 kg wraz z wypożyczeniem i zawieszeniem wyciągarki - 400 zł+VAT/1 punkt

Zamówienie wciągarek do podwieszenia elementów wiąże się z koniecznością wypełnienia oświadczenia dotyczącego rodzaju konstrukcji podwieszanej oraz masy całkowitej podwieszanych elementów. Formularz zostanie do Państwa wysłany przez Biuro Techniczne targów. W razie pytań prosimy o kontakt z Panem Maciejem Nowosielskim (mnowosielski@psp.com.pl)

PODNOŚNIK

Wynajem podnośnika wraz z operatorem - 300 zł/netto za godzinę.

Wykonawca: Centrum Targowo-Kongresowe Sp. z o.o. ul. Modlińska 6D, 03-216 Warszawa
Podane ceny nie uwzględniają obowiązującego podatku VAT.

USŁUGI DODATKOWE

PODŁĄCZENIE ELEKTRYCZNOŚCI



OŚWIETLENIE:

Instalacja elektryczna (wraz z montażem)

Elementy instalacji elektrycznej:

Reflektor 100 W	20 zł
Halogen 150 W	20 zł
Halogen 300 W do 500 W	37 zł
Metahalogen (białe światło)	80 zł
Oprawa oświetleniowa w rastrze sufitowym	22 zł

GNIAZDA ELEKTRYCZNE:

gniazdo elektryczne:

230V podwójne	30 zł
400 V	94 zł
24h całodobowe	37 zł

przedłużacz elektryczny (3,4,5 gniazd)

15 zł

PODŁĄCZENIE ELEKTRYCZNO-ENERGETYCZNE STOISKA:

230 V do 3 kW	243 zł
400 V od 3 kW do 9 kW	375 zł
400 V powyżej 9 kW do 14 kW	431 zł
400 V powyżej 14 kW do 18 kW	487 zł
400 V powyżej 18 kW do 36 kW	562 zł

Podłączenie elektro-energetyczne stoiska z góry wraz z linką mocującą:

230V do 3kW	736 zł
400V do 9kW	1000 zł

Wykonawca: Pracownia Sztuk Plastycznych Sp. z o.o., ul. Rzymska 13/19 m2, 03-976 Warszawa

PODŁĄCZENIE WODY



Doprowadzenie i odprowadzenie wody zimnej:

350 zł

Podgrzewacz wody:

180 zł

PODŁĄCZENIE INTERNETU DO STOISKA



PRĘDKOŚĆ	CENA
1Mb/s	115 zł
2Mb/s	199 zł
5Mb/s	345 zł

Wykonawca: Centrum Targowo-Kongresowe Sp. z o.o. ul. Modlińska 6D, 03-216 Warszawa
Podane ceny nie uwzględniają obowiązującego podatku VAT.

USŁUGI DODATKOWE

SPRZĄTANIE



Cena: 1,40 zł / m²

OCHRONA



Cena za osobę ochrony i godzinę: 31 zł

ZABEZPIECZENIE ELEMENTÓW STOISKA NA TRUDNO-ZAPALNOŚĆ

Pragniemy zwrócić Państwa uwagę, iż warunkiem rozpoczęcia budowy stoisk indywidualnych jest dostarczenie atestów na materiały użyte do wykonania zabudowy targowej. Według wytycznych do projektowania i wykonania zabudowy targowej dotyczących przepisów ochrony przeciwpożarowej dla hali MT Polska szczególne atesty potrzebne są na wykładzinę, płytę wiórową lub MDF, materiały (kotary, zasłony) oraz na stelaż. Dokument potwierdzający cechy palności (atest) powinien zawierać następujące informacje:

- 1) definicję materiału,
- 2) określenie cech palności materiału wraz z podaniem dokumentu definiującego te cechy,
- 3) termin ważności dokumentu.

W przypadku braku wymaganych atestów, istnieje możliwość zabezpieczenia stoiska tuż przed targami. Dostają wtedy Państwo dokument potwierdzający trudno zapalność materiałów. Informację o skorzystaniu z takiej możliwości należy przesłać do firmy Pracownia Sztuk Plastycznych przed upływem terminu zgłaszania wyposażenia dodatkowego.

Koszt usługi: 14 zł/m²

Wykonawca: Centrum Targowo-Kongresowe Sp. z o.o. ul. Modlińska 6D, 03-216 Warszawa
Podane ceny nie uwzględniają obowiązującego podatku VAT.